



## **GUIDE D'INSTALLATION**

# **BALUSTRES CARRÉS 26" - 32" - 36"**

**# 17226-27-32-33-36-37**



### **Question? - Contactez-nous:**

Contactez d'abord notre sympathique équipe de service à la clientèle pour obtenir de l'aide.  
Courriel : [info@pylex.com](mailto:info@pylex.com) ou par téléphone : 1-800-264-1881  
Lundi au vendredi : 8h30 à 16h30 (EST)  
Le remplacement des pièces endommagées ou manquantes sera expédié rapidement.

Rev.: 62-0529

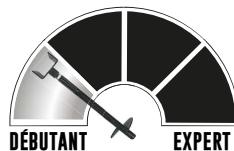

**ACCESSOIRES POUR PATIO ET CLÔTURE  
WWW.PYLEX.COM / 1 800-264-1881**

**POUR LA RAMPE D'ESCALIER, LE PRODUIT #17262 EST REQUIS ET N'EST PAS INCLUS**

# MATÉRIAUX NÉCESSAIRES et OUTILS REQUIS

17226 - 17232 - 17236



Ø 1/16"

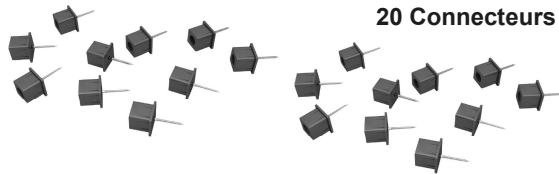

20 Connecteurs

GABARIT

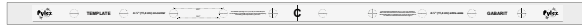

10 Balustres



2" x 4"  
Non inclus

17227 - 17233 - 17237



Ø 1/16"

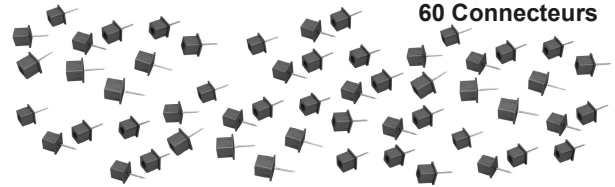

60 Connecteurs

GABARIT



30 Balustres



2" x 4"  
Non inclus

## NOMBRE DE BALUSTRES REQUIS



DISTANCE		BALUSTRES
DE	À	
75- <sup>3</sup> / <sub>4</sub> "	71- <sup>1</sup> / <sub>2</sub> "	16
71- <sup>1</sup> / <sub>4</sub> "	67"	15
66- <sup>3</sup> / <sub>4</sub> "	62- <sup>1</sup> / <sub>2</sub> "	14
62- <sup>1</sup> / <sub>4</sub> "	58"	13
57- <sup>3</sup> / <sub>4</sub> "	53- <sup>1</sup> / <sub>2</sub> "	12
53- <sup>1</sup> / <sub>4</sub> "	49"	11
48- <sup>3</sup> / <sub>4</sub> "	44- <sup>1</sup> / <sub>2</sub> "	10
44- <sup>1</sup> / <sub>4</sub> "	40"	9

DISTANCE		BALUSTRES
DE	À	
39- <sup>3</sup> / <sub>4</sub> "	35- <sup>1</sup> / <sub>2</sub> "	8
35- <sup>1</sup> / <sub>4</sub> "	31"	7
30- <sup>3</sup> / <sub>4</sub> "	26- <sup>1</sup> / <sub>2</sub> "	6
26- <sup>1</sup> / <sub>4</sub> "	22"	5
21- <sup>3</sup> / <sub>4</sub> "	17- <sup>1</sup> / <sub>2</sub> "	4
17- <sup>1</sup> / <sub>4</sub> "	13"	3
12- <sup>3</sup> / <sub>4</sub> "	8- <sup>1</sup> / <sub>2</sub> "	2
8- <sup>1</sup> / <sub>4</sub> "	4"	1

# ÉTAPE 1 - INSTALLATION SUR LA RAMPE



MESURER LA DISTANCE  
ENTRE LES POTEAUX

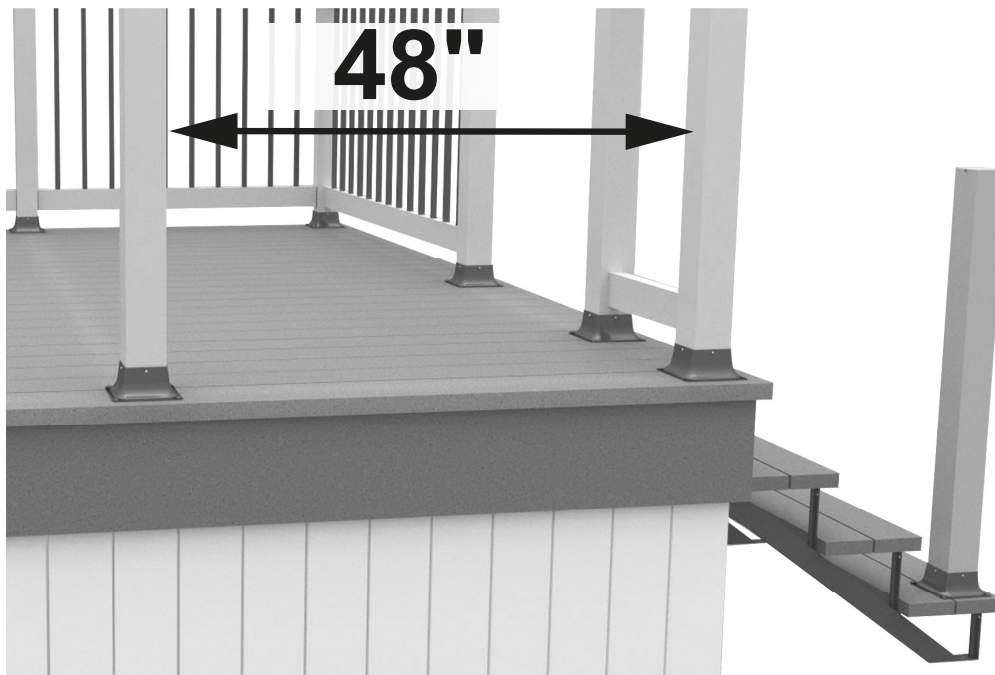

voir tableau  
page 2

**48"\***  
10 balustres

UTILISER DEUX 2" X 4" PLUS LONG  
QUE LA MESURE FINALE (50")\*



**4-1/2"**

ESPACE ENTRE LES BALUSTRES

GABARIT  
RAMPE



**Pylex**  
.COM

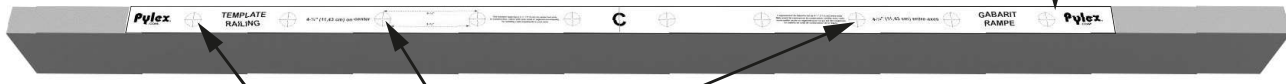

1

À L'AIDE D'UN OBJET POINTU MARQUER TOUTES LES MARQUES (CLOU / POINÇON)

À L'AIDE D'UNE ÉQUERRE TRACER UNE LIGNE SUR  
LE 2" X 4" SUPÉRIEUR

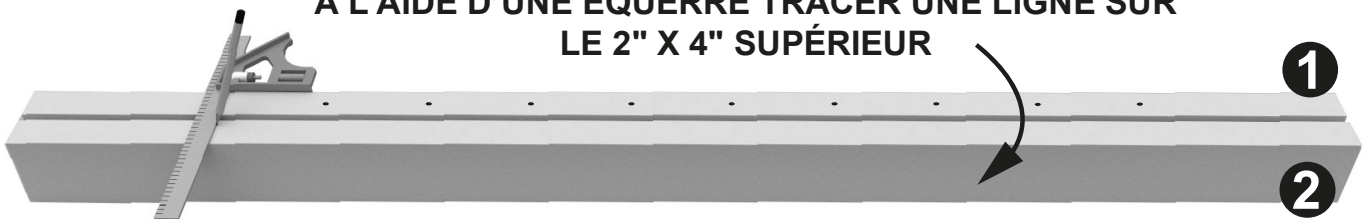

1

2

PRÉ-PERCER TOUTES LES MARQUES  
SUR LE 2" X 4" SUPÉRIEUR

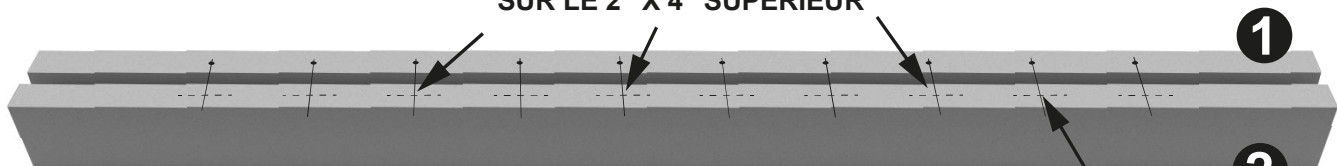

1

2

\*UTILISER VOS PROPRES MESURES

MARQUER LE CENTRE

## ÉTAPE 2 - INSTALLATION SUR LA RAMPE



CONNECTEURS  
DE SURFACE

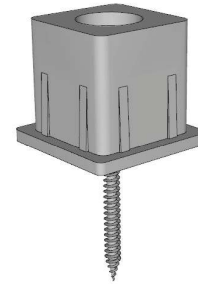

VISSER SUR CHAQUES  
PRÉFORATIONS  
LES CONNECTEURS

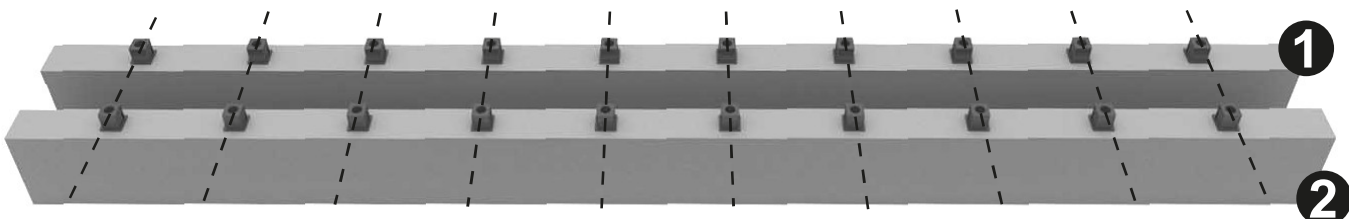

BIEN VOUS ASSUREZ QUE VOUS  
AYEZ LA MÊME DISTANCE  
DE CHAQUE CÔTÉ  
POUR NOTRE GUIDE (3-3/4")

(Cette mesure peut être variable selon l'installation)



## ÉTAPE 3 - INSTALLATION SUR LA RAMPE



ASSEMBLER LES BALUSTRES TEL QU'ILLUSTRÉ

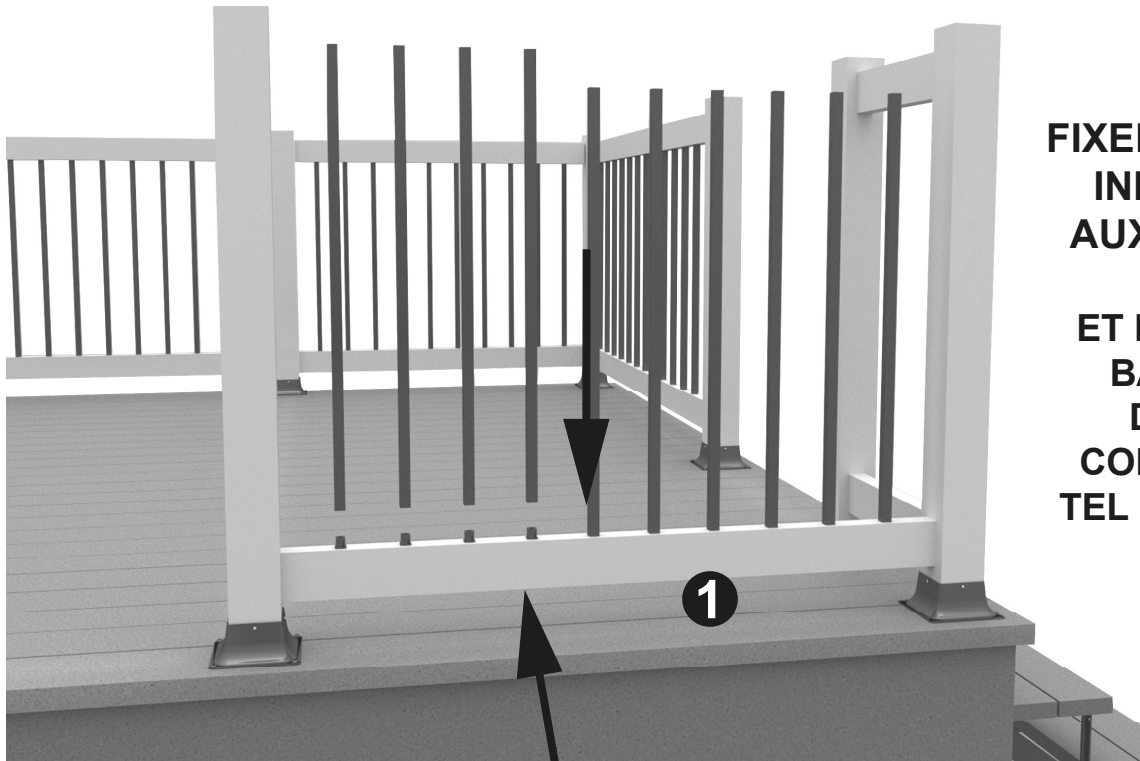

**FIXER LA RAMPE  
INFÉRIEURE  
AUX POTEAUX**

**ET PLACER LES  
BALUSTRES  
DANS LES  
CONNECTEURS  
TEL QU'ILLUSTRÉ**

**ET FIXER LA RAMPE  
AUX POTEAUX**

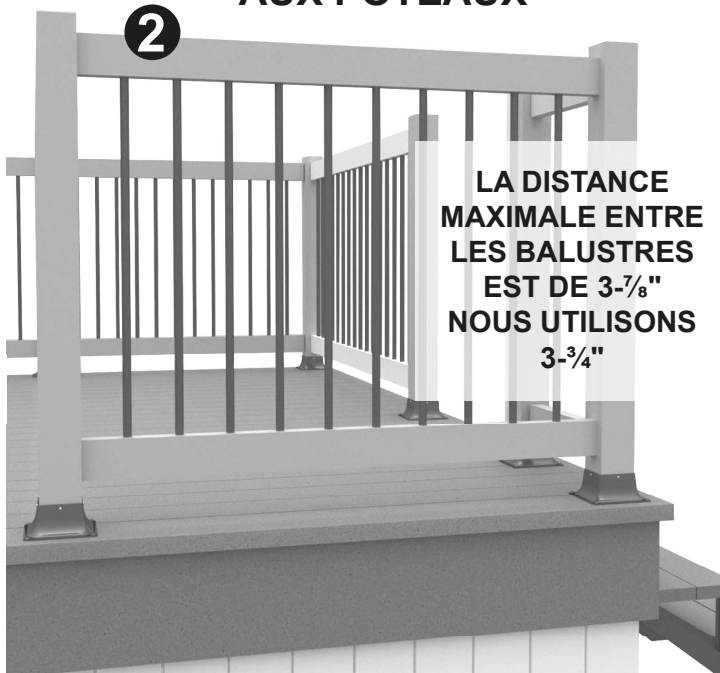

LA DISTANCE  
MAXIMALE ENTRE  
LES BALUSTRES  
EST DE 3-7/8"  
NOUS UTILISONS  
3-3/4"

**INSTALLER LA RAMPE SUPÉRIEUR  
DANS LES BALUSTRES  
DÉJÀ INSTALLÉS**

**UTILISATION D'UNE FIXPLAK 24  
vendu séparément**

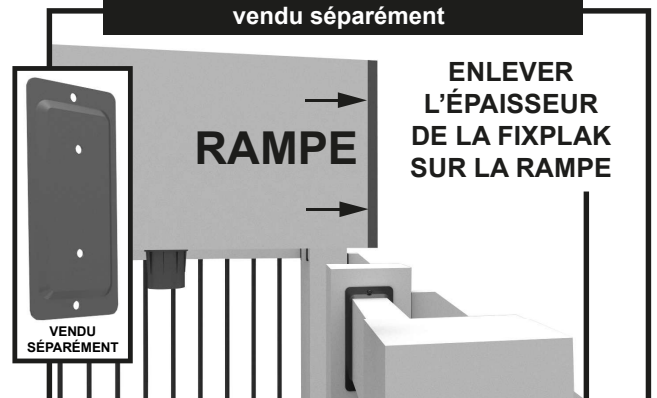

ENLEVER  
L'ÉPAISSEUR  
DE LA FIXPLAK  
SUR LA RAMPE

**RAMPE**

VENDU  
SÉPARÉMENT

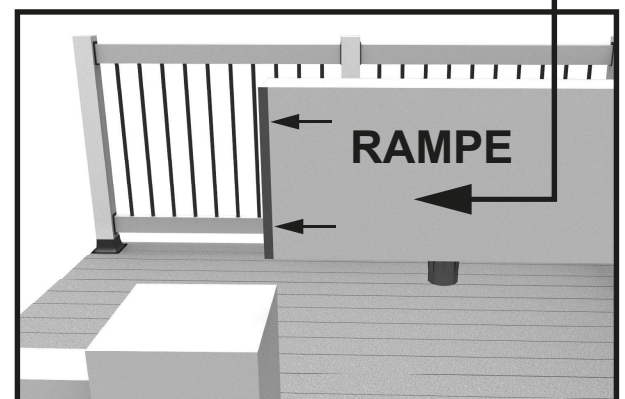

**RAMPE**

# ÉTAPE 4 - INSTALLATION SUR LA RAMPE D'ESCALIER

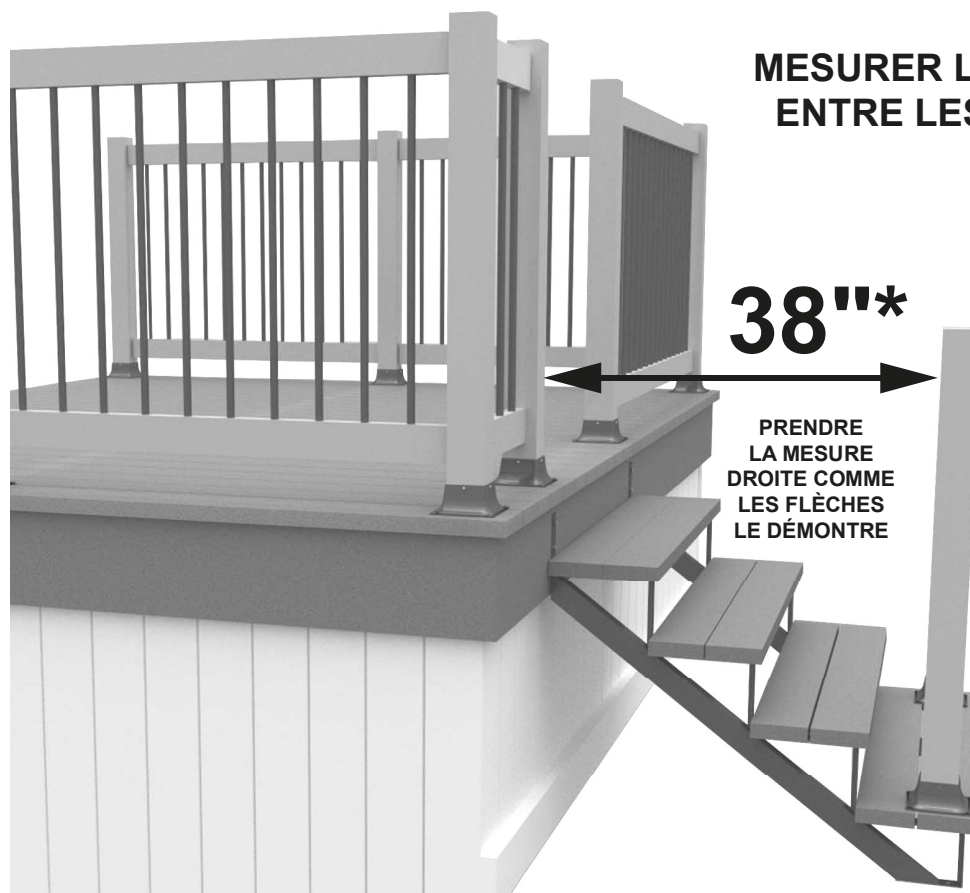

MESURER LA DISTANCE ENTRE LES POTEAUX

38"\*

PRENDRE LA MESURE DROITE COMME LES FLÈCHES LE DÉMONTRE

VOIR LE TABLEAU PAGE 2  
8 balustres

5-1/2"

ESPACE ENTRE LES BALUSTRES

UTILISER DEUX 2" X 4" PLUS LONG QUE LA MESURE FINALE (60")\*

GABARIT RAMPE D'ESCALIER



Pylex.com



À L'AIDE D'UN OBJET POINTU MARQUER TOUTES LES MARQUES (CLOU)

À L'AIDE D'UNE ÉQUERRE TRACER UNE LIGNE SUR LE 2" X 4" 2e 2" x 4"

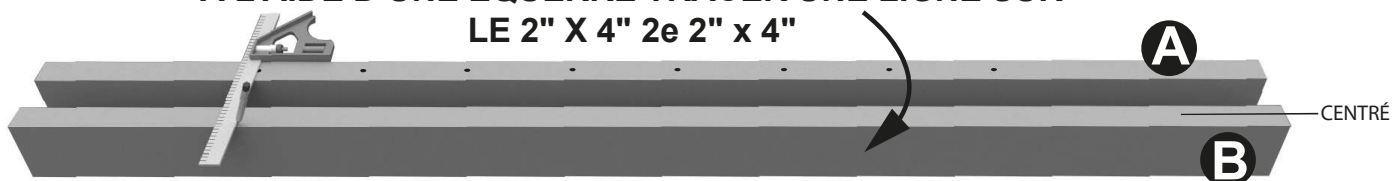

Ø 1/16"

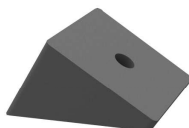

PRODUIT # 17262  
NON INCLUS

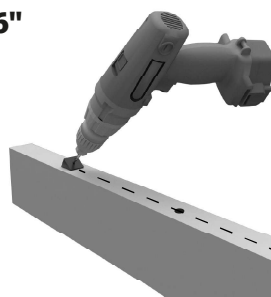

À L'AIDE DU PRODUIT #17262 / PRÉ-PERÇER TOUTES LES MARQUES

LE PRODUIT #17262 VOUS SERT DE GUIDE

MARQUER LE CENTRE

# ÉTAPE 5 - INSTALLATION SUR LA RAMPE D'ESCALIER

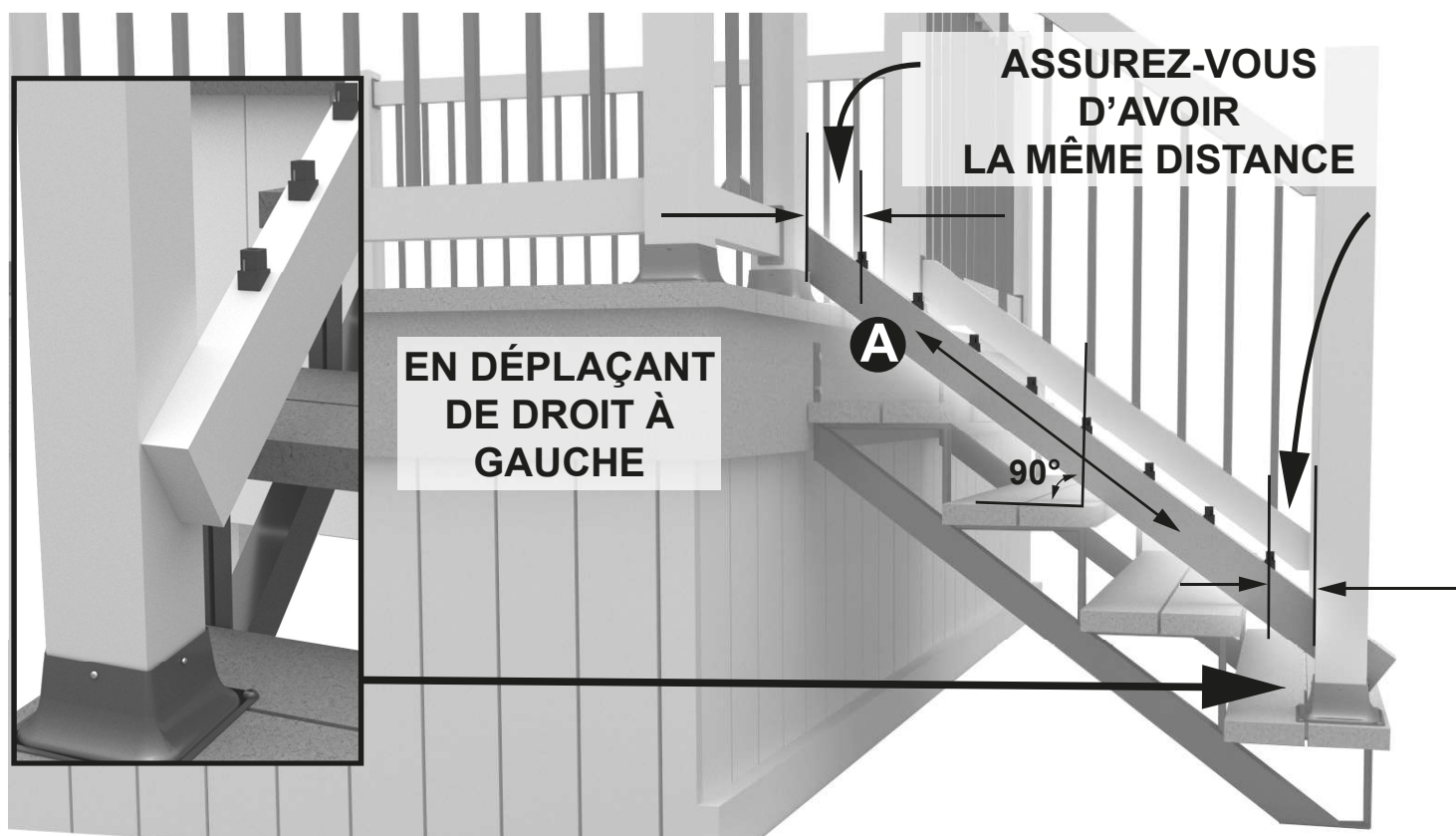
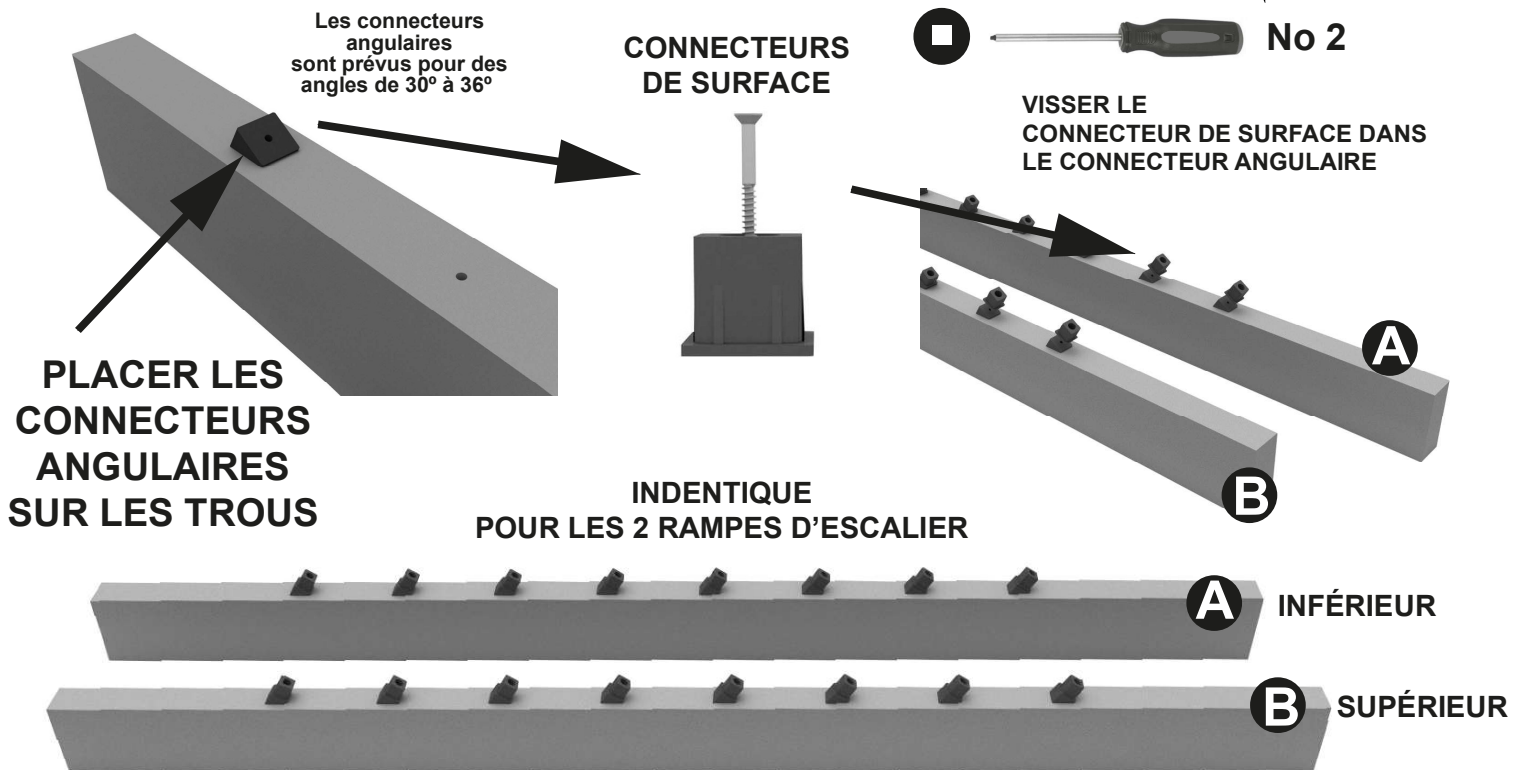

RAMPE D'ESCALIER INFÉRIEURE

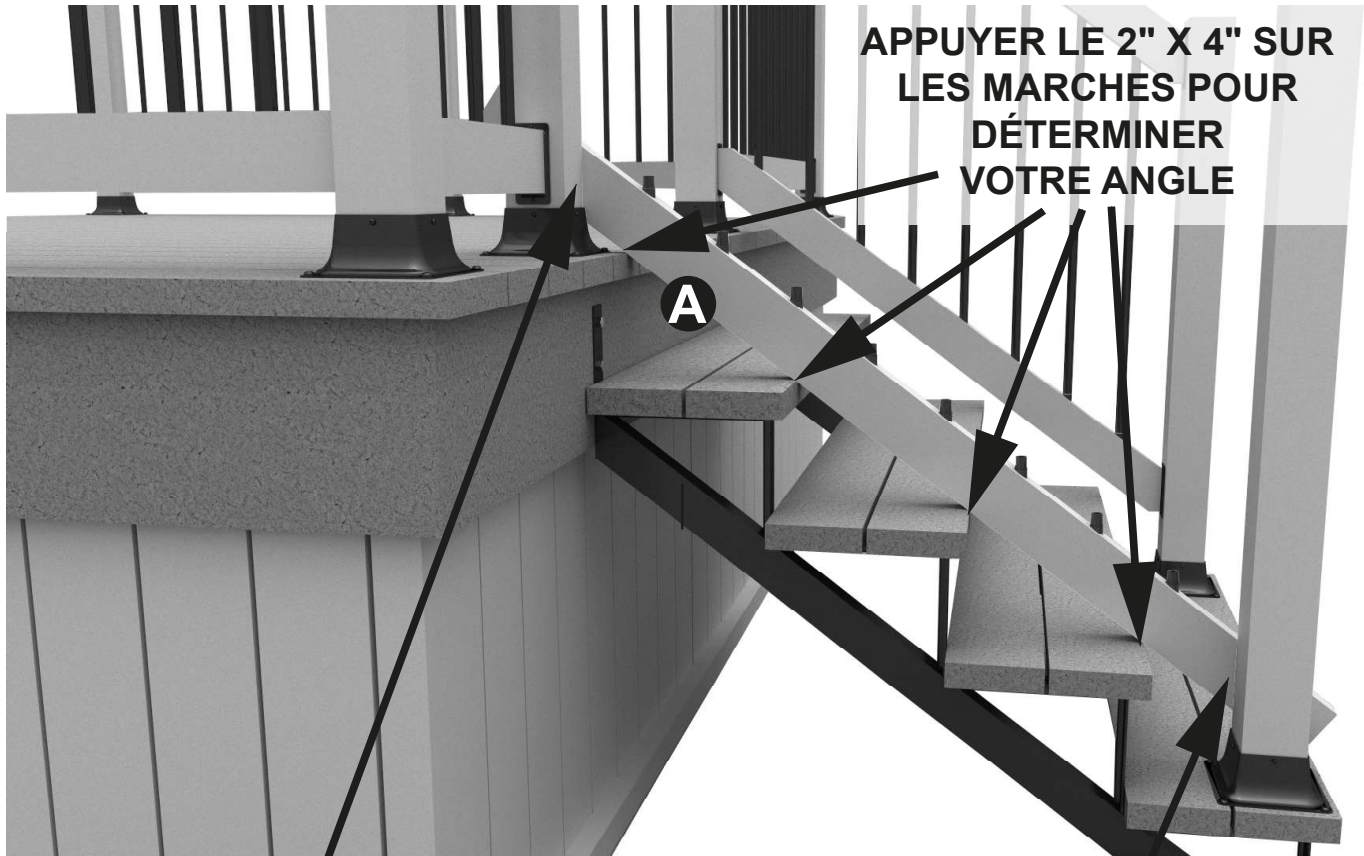

APPUYER LA RAMPE SUR  
LES POTEAUX TEL QU'ILLUSTRÉ

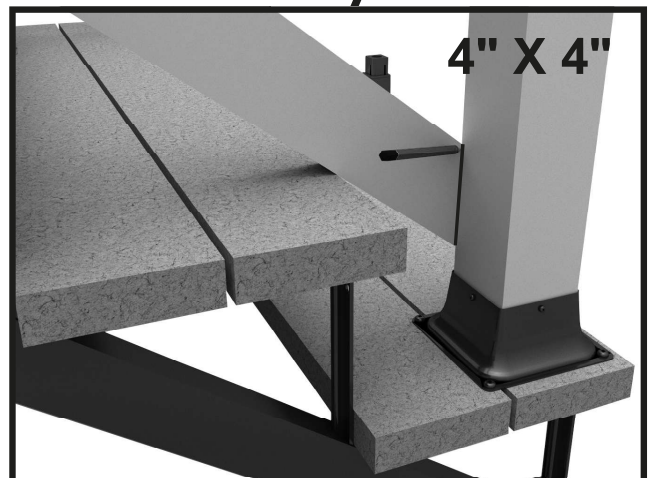
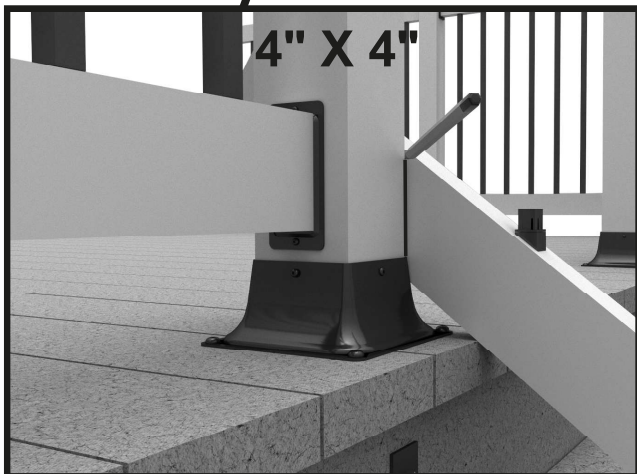

TRACER UNE LIGNE  
TEL QU'ILLUSTRÉ ET COUPER SUR LA LIGNE  
(pour l'utilisation d'une Fixplak 24 - voir page suivante)

# ÉTAPE 7 - INSTALLATION SUR LA RAMPE D'ESCALIER



## FIXER LA RAMPE D'ESCALIER INFÉRIEURE AUX POTEAUX INSTALLATION AVEC UNE FIXPLAK 24 (PRODUIT #10978)\*

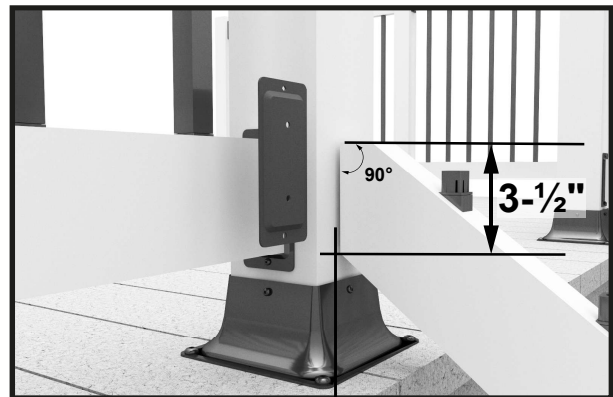
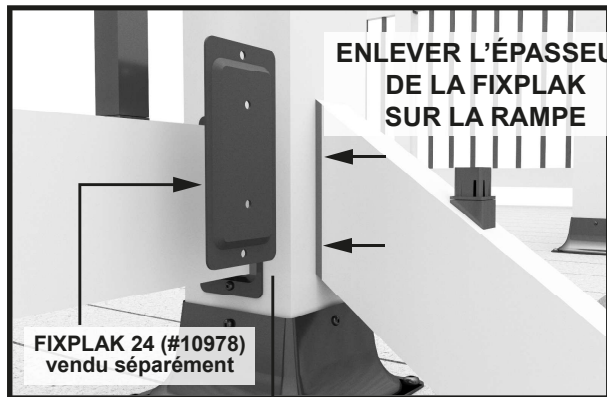

\*D'AUTRE FAÇON D'INSTALLATION PEUT-ÊTRE FAITE

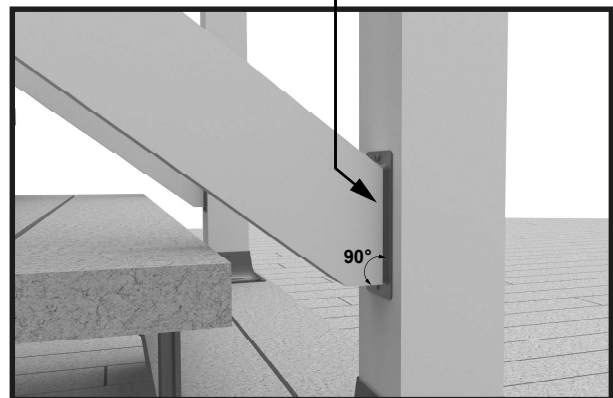
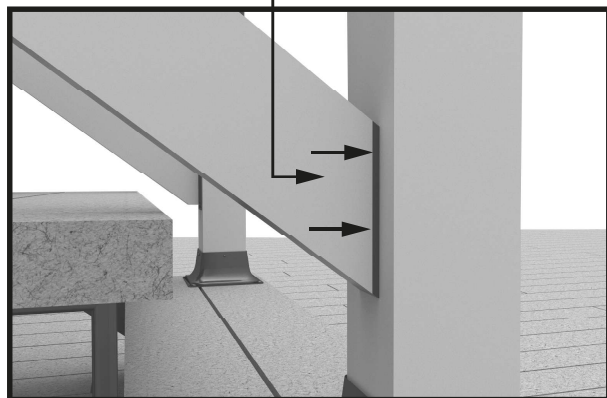

MÊME PROCÉDER POUR LA RAMPE DU HAUT

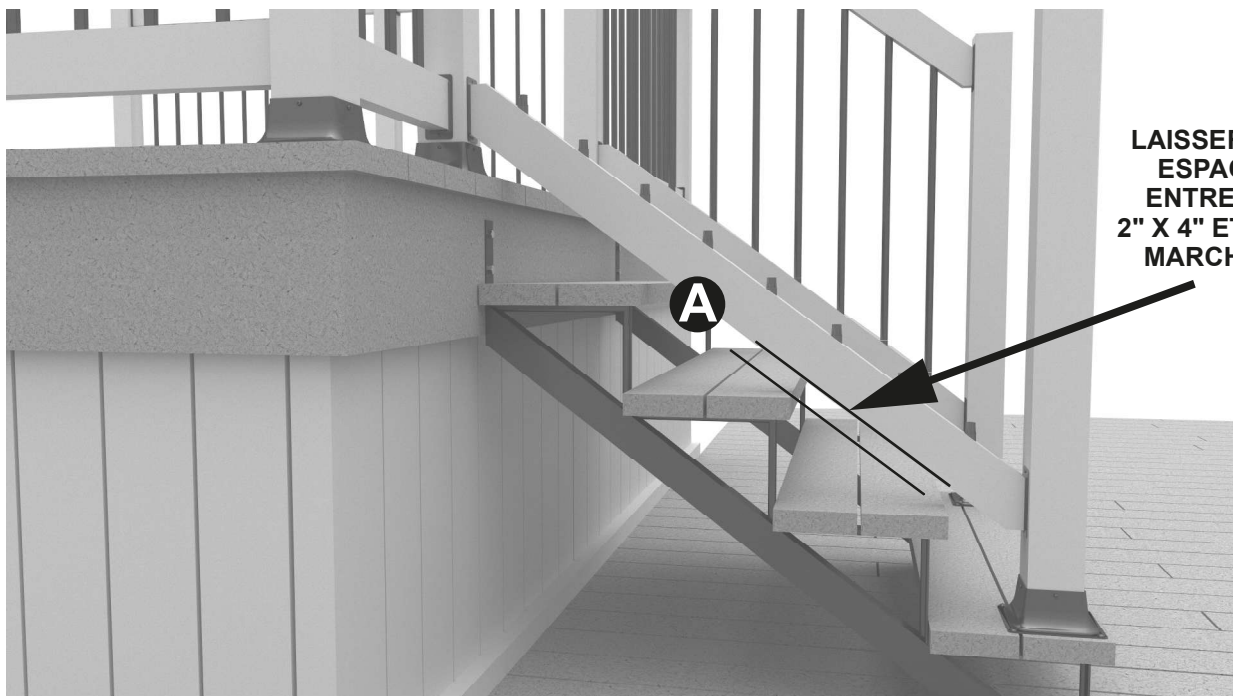

**LES BALUSTRES  
SONT LÉGÈREMENT PENCHÉS**

**APPUYER LA RAMPE  
D'ESCALIER SUR LES 4" X 4"**

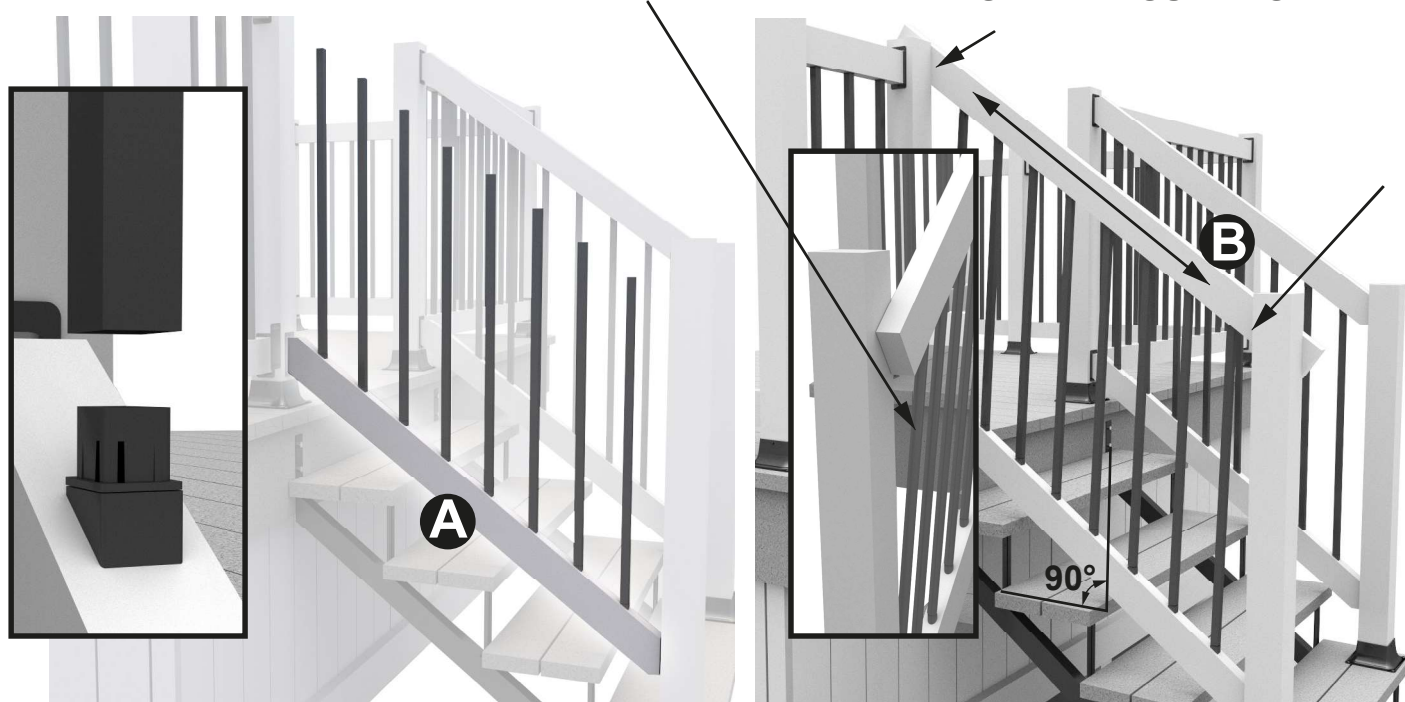

**INSERER LES BALUSTRES  
DANS LES CONNECTEURS  
IL SE PEUT QUE VOUS AYEZ À  
COUPER LES BALUSTRES**

**AJUSTER LA RAMPE D'ESCALIER  
DE FAÇON À CE QUE LES  
BALUSTRES SOIENT DROITS  
EN DÉPLAÇANT  
DE GAUCHE À DROITE  
LA RAMPE**

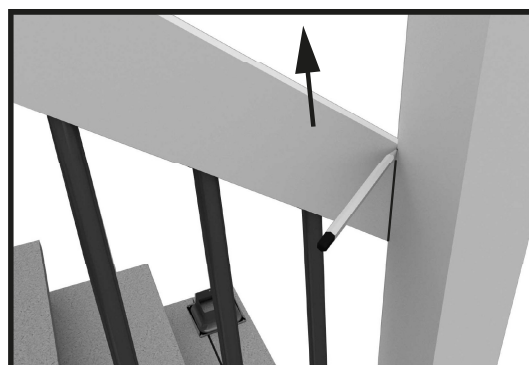
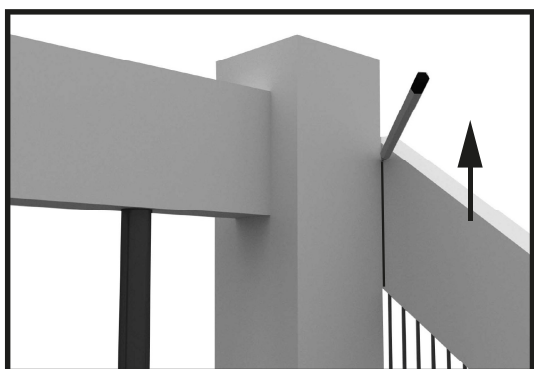

**TRACER UNE LIGNE TEL QU'ILLUSTRÉ, ENLEVER LA RAMPE  
DES CONNECTEURS ET COUPER SUR LA LIGNE**  
(pour l'utilisation avec une Fixplak - voir page 9)

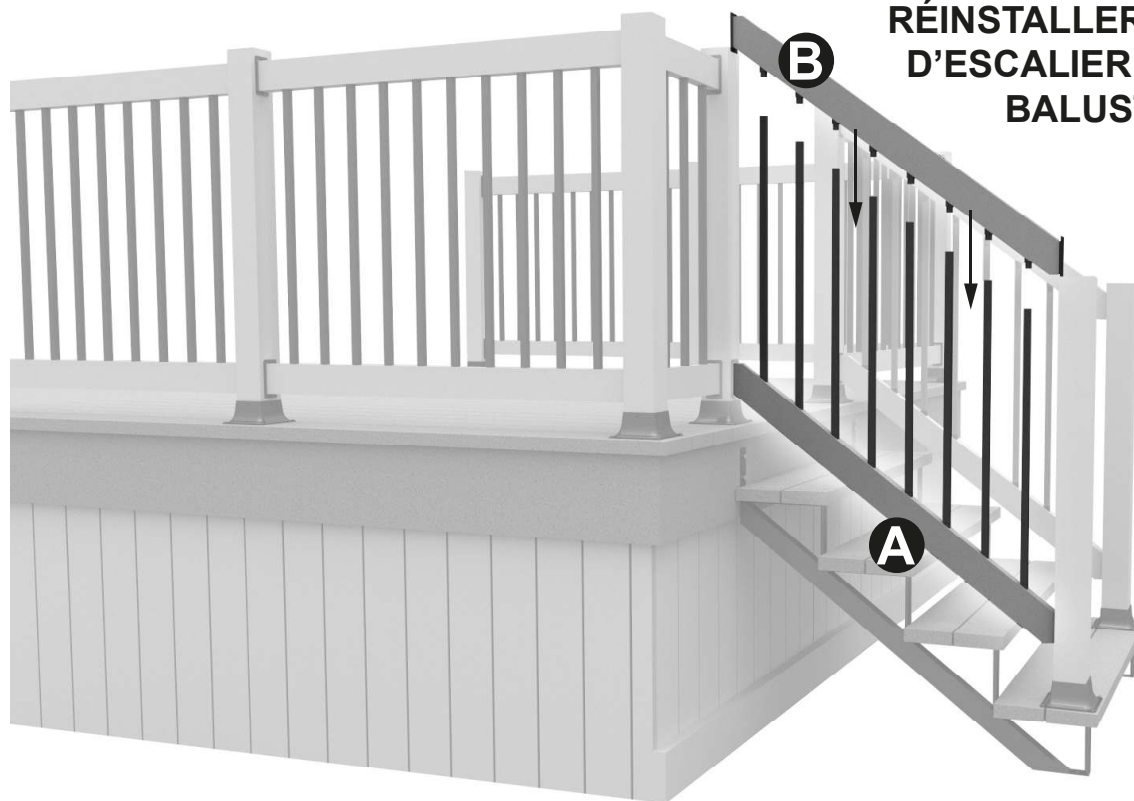

**RÉINSTALLER LA RAMPE  
D'ESCALIER DANS LES  
BALUSTRES**



**ET FIXER LA RAMPE  
AUX POTEAUX**

**LE TYPE  
D'INSTALLATION  
PEUT VARIER**



**ÉVALUEZ NOUS!**



**Vous êtes satisfaits de votre produit Pylex?**

Faites-nous le savoir en nous envoyant des photos à [info@pylex.com](mailto:info@pylex.com)

Vous pouvez également écrire un avis en ligne sur votre achat.

*(En envoyant vos photos, vous autorisez Pylex à les utiliser dans son matériel marketing).*

*Merci !*

---

**VOUS AVEZ AIMÉ NOTRE PRODUIT ?**

Visitez notre site internet : [www.pylex.com](http://www.pylex.com) pour voir tous nos produits ou **scannez ce code QR** pour accéder à notre catalogue !



Certificat de Garantie Pylex



© 2025. Tous droits réservés. Pylex inc.

Suivez-nous sur :

